

studio XPS™

GUIDA ALLA CONFIGURAZIONE

Modello DCRM

Messaggi di N.B., Attenzione e Avvertenza

 **N.B.** Un N.B. indica informazioni importanti che contribuiscono a migliorare l'utilizzo del computer.

 **ATTENZIONE:** Una **ATTENZIONE** indica un danno potenziale all'hardware o perdita di dati e spiega come evitare il problema.

 **AVVERTENZA:** un messaggio di **AVVERTENZA** indica un potenziale rischio di danni, anche gravi, a cose e persone.

Se si è acquistato un computer Dell™ Serie n, qualsiasi riferimento in questo documento ai sistemi operativi Microsoft® Windows® non è applicabile.

Le informazioni contenute in questo documento sono soggette a modifica senza preavviso.

© 2009 Dell Inc. Tutti i diritti riservati.

È severamente vietata la riproduzione di questo materiale con qualsiasi strumento senza l'autorizzazione scritta di Dell Inc.

Marchi commerciali utilizzati in questo testo: *Dell*, il logo *DELL*, *YOURS IS HERE*, *Studio XPS*, *Dell On Call* e *DellConnect* sono marchi di Dell Inc.; *Intel* è un marchio registrato e *Core* è un marchio di Intel Corporation negli Stati Uniti e in altri paesi; *Microsoft*, *Windows*, *Windows Vista* e il pulsante Start di *Windows Vista* sono marchi o marchi registrati di Microsoft Corporation negli Stati Uniti e in altri paesi; *Blu-ray Disc* è un marchio di Blu-ray Disc Association; *Bluetooth* è un marchio registrato di proprietà di Bluetooth SIG, Inc. e viene utilizzato per concessione da Dell.

Altri marchi e nomi commerciali possono essere utilizzati in questo documento sia in riferimento alle aziende che rivendicano il marchio e i nomi che ai prodotti stessi. Dell Inc. nega qualsiasi partecipazione di proprietà relativa a marchi e nomi commerciali diversi da quelli di sua proprietà.

Sommario

Configurazione di Studio XPS Desktop	5	Soluzione dei problemi	26
Prima di installare il computer	7	Codici bip	26
Collegare lo schermo	8	Problemi relativi alla rete	27
Collegare la tastiera e il mouse	10	Problemi relativi all'alimentazione	28
Collegare il cavo di rete (opzionale)	11	Problemi relativi alla memoria	30
Collegare il cavo di alimentazione	12	Blocchi e problemi del software	31
Premere il pulsante di accensione	13	Utilizzo degli strumenti di supporto	33
Configurazione di Microsoft Windows	13	Dell Support Center	33
Connettersi a Internet (opzionale)	14	Messaggi di sistema	34
Utilizzo di Studio XPS Desktop	16	Risoluzione dei problemi relativi all'hardware	36
Vista frontale, funzionalità	16	Dell Diagnostics	36
Vista posteriore, funzionalità	19	Ripristino del sistema operativo	40
Connettori del pannello posteriore	20	Ripristino configurazione di sistema	40
Funzionalità del software	22	Dell Factory Image Restore	42
Dell Dock	25	Reinstallazione del sistema operativo	44

Sommario

Come ottenere assistenza	46	Trovare altre informazioni e risorse	54
Assistenza tecnica clienti e supporto tecnico	47	Specifiche	56
DellConnect™	47	Appendice	61
Servizi in linea	48	Avviso sul prodotto Macrovision	61
Sistema automatizzato di controllo dello stato dell'ordine	49	Indice analitico	62
Informazioni sul prodotto	49		
Restituzione di prodotti durante il periodo di garanzia per riparazione o per rimborso	50		
Prima di chiamare	52		
Come contattare Dell.	53		

Configurazione di Studio XPS Desktop

Questa sezione fornisce informazioni sulla configurazione del sistema Studio XPS™ 435T/9000 e sul collegamento delle periferiche.

 **AVVERTENZA:** Prima di eseguire le procedure descritte in questa sezione, leggere le informazioni sulla sicurezza accluse al computer. Per informazioni sulle best practice relative alla protezione, consultare la homepage Regulatory Compliance all'indirizzo www.dell.com/regulatory_compliance.

Configurazione di Studio XPS Desktop

 **N.B.** Il numero di servizio si trova su un'etichetta sotto il pannello che ricopre l'unità FlexBay sulla parte frontale del computer. Utilizzare questo numero per identificare il computer quando si accede al sito Web del supporto tecnico di Dell o si contatta il personale del supporto tecnico.

WWW.DELL.COM
Service Tag: XXXXX
Express Service Code: XXX-XXX-XX



Prima di installare il computer

Quando si posiziona il computer, accertarsi di avere accesso all'alimentazione, di disporre di una ventilazione adeguata e una superficie piana sulla quale collocare il computer.







Una scarsa ventilazione intorno al computer può provocarne il surriscaldamento. Per evitare un surriscaldamento accertarsi di disporre di almeno 10,2 cm dietro al computer e un minimo di 5,1 cm in tutti gli altri lati. Quando è in funzione, il computer non deve essere mai collocato in uno spazio chiuso, come un armadio o un cassetto.

Collegare lo schermo

Il computer non dispone di un connettore video integrato, Per collegare lo schermo è necessario utilizzare il connettore presente sulla scheda grafica nello slot di espansione.

Collegare il cavo allo schermo

Verificare il tipo di connettori disponibili sul televisore o sul monitor. Consultare la tabella seguente per identificare i connettori sullo schermo per selezionare il tipo di connessione da utilizzare.

VGA		
HDMI		
DVI		
DisplayPort		

Collegare lo schermo utilizzando il connettore VGA, il connettore DVI, il connettore HDMI o il connettore DisplayPort.

Il connettore HDMI è un connettore digitale ad alte prestazioni che consente di utilizzare segnali video e audio per schermi come televisori e monitor con altoparlanti integrati. Il connettore VGA trasporta soltanto segnali video per schermi come monitor e proiettori.

Collegare mediante il connettore VGA

Collegare lo schermo utilizzando un cavo VGA (che, generalmente, ha connettori blu a entrambe le estremità).

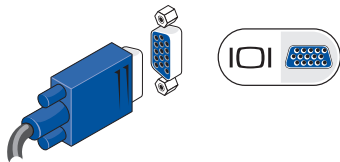

Se il computer dispone di un connettore DVI, utilizzare il cavo VGA (con connettori blu a entrambe le estremità) con un adattatore da DVI a VGA (connettore bianco).

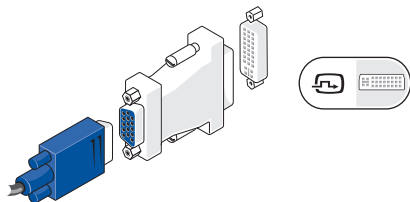

È possibile acquistare un adattatore da DVI a VGA sul sito Web di Dell all'indirizzo www.dell.com.

Collegare il connettore DVI

Collegare lo schermo con un cavo DVI.

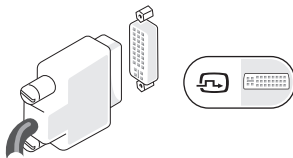

È possibile acquistare cavi HDMI e DVI aggiuntivi sul sito Web di Dell all'indirizzo www.dell.com.

Collegare il connettore HDMI

Collegare lo schermo con un cavo HDMI.

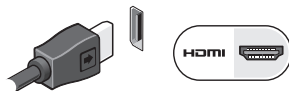

Collegare con il connettore DisplayPort

Collegare lo schermo con un cavo DisplayPort.

- ✎ **N.B.** Non collegare le periferiche contemporaneamente al connettore HDMI e al connettore DisplayPort.

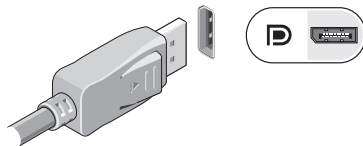

- ✎ **N.B.** Per ulteriori informazioni sul collegamento dello schermo, consultare la documentazione fornita con lo schermo stesso.

Collegare la tastiera e il mouse

Collegare la tastiera e il mouse USB ai connettori USB sul retro del computer.

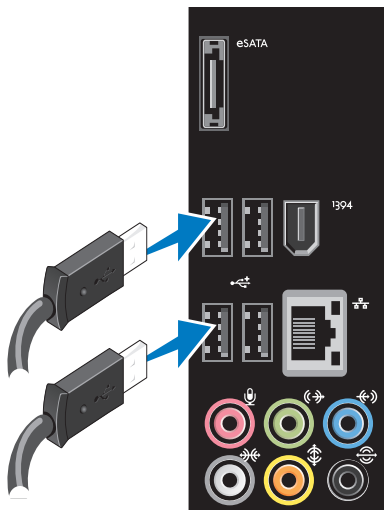

Collegare il cavo di rete (opzionale)

Per completare la configurazione del computer non è richiesta una connessione di rete, ma se si dispone di una connessione di rete o Internet esistente che utilizza una connessione via cavo (come un dispositivo a banda larga o un connettore Ethernet), è possibile collegarlo.

N.B. Utilizzare soltanto un cavo Ethernet per collegare il connettore di rete (connettore RJ45). Non collegare una linea telefonica (connettore RJ11) al connettore di rete.

Per collegare il computer a una rete o una periferica a banda larga, collegare un'estremità del cavo di rete a una porta di rete oppure al dispositivo a banda larga. Collegare l'altra estremità del cavo di rete al connettore di rete (connettore RJ45) sul pannello posteriore del computer. Il cavo di rete sarà correttamente inserito quando si udirà uno scatto.

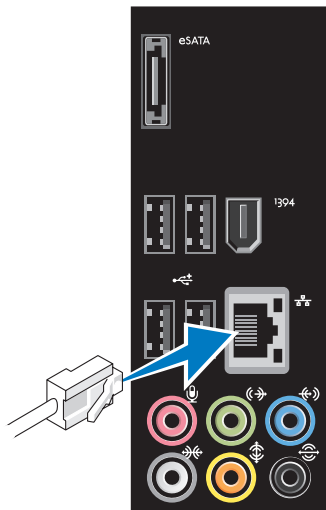

Collegare il cavo di alimentazione

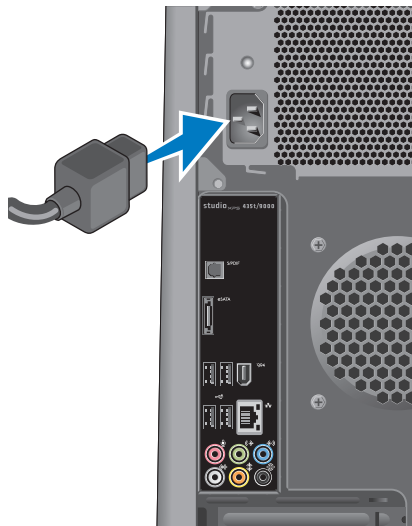

Premere il pulsante di accensione



Configurazione di Microsoft Windows

Per configurare Windows Vista® per la prima volta, seguire le istruzioni visualizzate. Queste operazioni sono obbligatorie e il loro completamento può richiedere qualche minuto. Nelle schermate verranno visualizzate alcune procedure, compresa l'accettazione dei contratti di licenza, l'impostazione delle preferenze e la configurazione di una connessione a Internet.

⚠ ATTENZIONE: Non interrompere l'operazione di configurazione del sistema operativo. In tal modo il computer risulta inutilizzabile e occorre reinstallare il sistema operativo.

✍ N.B. Si consiglia di scaricare e installare il BIOS e i driver più recenti per il proprio computer disponibili sul sito dell'assistenza di Dell all'indirizzo **support.dell.com**.

Connettersi a Internet (opzionale)

Per effettuare un collegamento a Internet, è necessaria una connessione via modem esterno o di rete e un account presso un fornitore di servizi Internet (ISP).

se un modem USB esterno o un adattatore WLAN non fa parte dell'ordine originale, è possibile acquistarne uno sul sito Web di Dell all'indirizzo **www.dell.com**.

Configurazione di una connessione cablata

- Se si utilizza una connessione di accesso remoto, collegare un cavo telefonico al modem USB esterno (opzionale) e alla presa telefonica a muro prima di configurare la connessione a Internet.
- Se si utilizza una connessione modem via cavo, DSL o satellitare, consultare il provider o il fornitore dei servizi cellulari per le istruzioni di configurazione.

Per completare la configurazione della connessione Internet cablata, seguire le istruzioni contenute in "Configurazione della connessione a Internet" a pagina 15.

Configurazione di una connessione senza fili

 **N.B.** Per configurare il router senza fili, consultare la documentazione in dotazione con il router.

Prima di utilizzare una connessione wireless a Internet, è necessario collegarsi a un router wireless.

Per configurare una connessione a un router wireless:

1. Salvare e chiudere i file aperti e uscire da tutte le applicazioni in esecuzione.
2. Fare clic su **Start**  → **Connetti a**.
3. Seguire le istruzioni visualizzate per completare l'installazione.

Configurazione della connessione a Internet

Il fornitore di servizi Internet (ISP) e le relative offerte variano da paese a paese. Contattare l'ISP per essere a conoscenza delle offerte disponibili nel proprio paese.

Se non è possibile connettersi a Internet mentre in precedenza la connessione era riuscita, la causa potrebbe essere una sospensione temporanea del servizio da parte dell'ISP. Contattare l'ISP per verificare lo stato del servizio o ripetere la connessione più tardi.

Tenere sotto mano le informazioni dell'ISP. Se non si dispone di un ISP, la procedura guidata **Connessione a Internet** permette di ottenerne uno.

 **N.B.** Le seguenti istruzioni sono applicabili alla visualizzazione predefinita di Windows, quindi non potrebbero non essere adatte se si configura il computer Dell™ con la visualizzazione Windows classico.

1. Salvare e chiudere i file aperti e uscire da tutte le applicazioni in esecuzione.
2. Fare clic su **Start**  → **Pannello di controllo**.
3. Fare clic su **Rete e Internet** → **Centro connessioni di rete e condivisione** → **Configura connessione** → **Connetti a Internet**.

Verrà visualizzata la finestra **Connessione a Internet**.

-  **N.B.** Se non si conosce il tipo di connessione selezionata, fare clic su **Aiutami a scegliere** o contattare il proprio ISP.
4. Seguire le istruzioni visualizzate e utilizzare le informazioni di configurazione fornite dall'ISP per completare la configurazione.

Utilizzo di Studio XPS Desktop

Questa sezione fornisce le informazioni sulle funzionalità disponibili sul computer Studio XPS™ Desktop.

Vista frontale, funzionalità

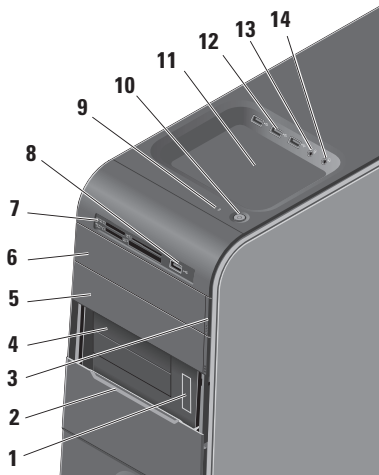

- 1 Numero di servizio e Codice del servizio espresso (su un'etichetta sotto il pannello dell'unità FlexBay)** — Usati per identificare il computer quando si accede al sito Web del supporto tecnico di Dell o si contatta l'assistenza tecnica.
- 2 Pannello FlexBay** — Ricopre gli slot FlexBay.
- 3 Pulsante di espulsione dell'unità ottica** — Premere l'area contrassegnata nella parte inferiore del pulsante per espellere il disco.
- 4 Slot FlexBay (2)** — Supporta un'unità floppy, un lettore scheda multimediale o un disco rigido aggiuntivo.

5 Alloggiamento per unità ottica — Può contenere un'ulteriore unità ottica.

6 Unità ottica — Riproduce o masterizza CD, DVD e Blu-ray Disc soltanto di dimensione standard (12 cm).

7 Lettore di schede di memoria — Fornisce un modo comodo ed economico per visualizzare e condividere foto digitali, musica e filmati su una scheda di memoria.

8  Connettore USB 2.0 — Collega periferiche USB che vengono collegate occasionalmente, come chiavi di memoria, fotocamere digitali e lettori MP3.

9  Indicatore del disco rigido — Si illumina quando il computer legge o scrive dati. Una luce blu lampeggiante indica un'attività del disco rigido.

 ATTENZIONE: Per evitare la perdita di dati, non spegnere mai il computer mentre l'indicatore del disco rigido lampeggia.

- 10**  **Pulsante e indicatore di accensione** — Quando premuto, accende o spegne l'unità. La spia al centro di questo pulsante indica lo stato di alimentazione:
- Spento — il computer è spento o non è alimentato.
 - Lampeggiante bianco — il computer è in stato di sospensione
 - Bianco fisso — il computer è acceso.
 - Giallo lampeggiante — potrebbe sussistere un problema con la scheda di sistema.
 - Giallo fisso — potrebbe sussistere un problema con la scheda di sistema o l'alimentatore.

N.B. Per informazioni su problemi di alimentazione, consultare "Problemi relativi all'alimentazione" a pagina 28.

- 11** **Vassoio accessori** — Utilizzato per collocare le unità o fissare i cavi per evitare disordine.
-

- 12**  **Connettori USB 2.0 (3)** — Collega periferiche USB che vengono collegate occasionalmente, come chiavi di memoria, fotocamere digitali e lettori MP3.
-

- 13**  **Connettore Line-in o del microfono** — Collega un microfono o un cavo audio per l'input vocale.
-

- 14**  **Connettore per cuffie** — Collega le cuffie.

N.B. Per collegare un altoparlante alimentato o un sistema audio, utilizzare il connettore audio out o S/PDIF sulla parte posteriore del computer.

Vista posteriore, funzionalità

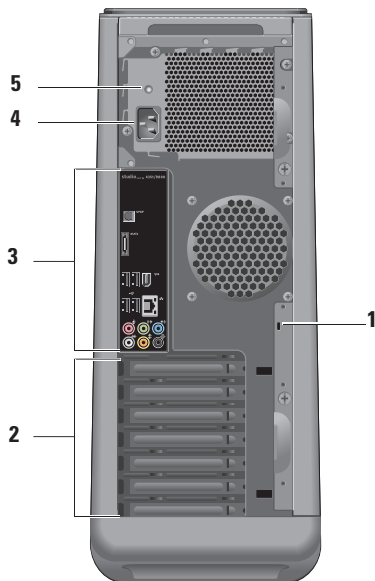

1 Slot per cavo di sicurezza — Collega un lucchetto per il cavo di sicurezza utilizzato come dispositivo antifurto.

N.B. Prima di acquistare un lucchetto, accertarsi che sia compatibile con lo slot per il cavo di sicurezza del computer.

2 Slot per schede di espansione — Accesso ai connettori per le schede PCI e PCI Express installate.

3 Connettori del pannello posteriore — Collegano periferiche USB, audio e di altro tipo.

4 Connettore di alimentazione — Collega il cavo di alimentazione. L'aspetto di questo connettore può variare.

5 Indicatore di alimentazione — Indica la disponibilità di alimentazione.

Connettori del pannello posteriore

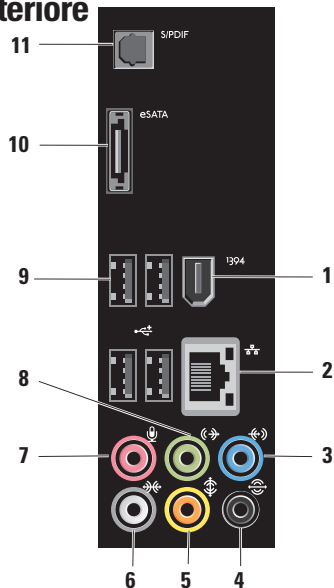

1  **Connettore IEEE 1394** — Collega periferiche seriali multimediali ad alta velocità, ad esempio le videocamere digitali.

2  **Connettore di rete e indicatore** — Collega il computer a una rete o a una periferica a banda larga. L'indicatore di attività di rete lampeggia quando il computer trasmette o riceve dati sulla rete. Nel caso di traffico di rete intenso, è possibile che questo indicatore sia costantemente acceso.

3  **Connettore della linea in ingresso** — Collega una periferica di registrazione o riproduzione come un microfono, un lettore di cassette, un riproduttore di CD o un VCR.

4  **Connettore posteriore audio surround S/D** — Collega gli altoparlanti con funzionalità multicanale.

5  **Connettore centrale/subwoofer** —
Collega un subwoofer.

6  **Connettore audio surround S/D laterale** — Collega gli altoparlanti audio surround.

Sui computer dotati di una scheda audio, usare il connettore sulla scheda.

7  **Connettore linea in ingresso** —
Collega un microfono per l'input vocale o audio per un programma audio o di telefonia.

Sui computer dotati di una scheda audio, usare il connettore sulla scheda.

8  **Connettore anteriore D/S line-out** —
Collega le cuffie e gli altoparlanti con amplificatori integrati.
Nei computer dotati di scheda audio, utilizzare il connettore sulla scheda.

9  **Connettori USB 2.0 (4)**— Collegano dispositivi USB, come un mouse, una tastiera, una stampante, un'unità esterna o un lettore di MP3.

10  **Connettore eSATA** — Collega periferiche di archiviazione esterne SATA.

11  **Connettore S/PDIF** — Collega amplificatori o televisori per audio digitale tramite cavi digitali ottici. Questo formato trasporta un segnale audio senza alcun processo di conversione analogico.

Funzionalità del software

 **N.B.** Per ulteriori informazioni sulle funzionalità descritte in questa sezione, vedere *Dell Technology Guide* disponibile sul disco rigido o sul sito Web di Dell Support all'indirizzo **support.dell.com**.

Produttività e comunicazioni

È possibile utilizzare il computer per creare presentazioni, brochure, biglietti di auguri e fogli elettronici. È anche possibile modificare e visualizzare fotografie e immagini digitali. Verificare l'ordine di acquisto per il software installato sul computer.

Dopo avere effettuato la connessione a Internet, è possibile accedere a siti Web, configurare un account di posta elettronica, caricare e scaricare file e così via.

Svago e multimedialità

È possibile utilizzare il proprio computer per visualizzare filmati, giocare, creare CD, ascoltare musica e stazioni radio. L'unità disco ottico può supportare molteplici formati di disco compresi CD, Blu-ray Disc (se selezionati al momento dell'acquisto) e DVD.

È possibile scaricare o copiare immagini e file video da dispositivi portatili come fotocamere digitali e telefoni cellulari. Le applicazioni software opzionali consentono di organizzare e creare file musicali e video che possono essere memorizzati su disco, salvati su dispositivi portatili come lettori MP3 e dispositivi palmari oppure riprodotti e visualizzati direttamente su televisori, proiettori e apparecchiature per home theater.

Personalizzazione del desktop

È possibile personalizzare il proprio desktop per modificare l'aspetto, la risoluzione, lo sfondo, lo screensaver e altro ancora accedendo alla finestra **Personalizza l'aspetto e i suoni**.

Per accedere alla finestra delle proprietà dello schermo:

1. Fare clic con il tasto destro del mouse su una zona vuota del desktop.
2. Fare clic su **Personalizza**, per aprire la finestra **Personalizza l'aspetto e i suoni** e avere ulteriori informazioni sulle opzioni di personalizzazione.

Personalizzazione delle impostazioni per il risparmio energetico

È possibile utilizzare le opzioni per il risparmio energetico del sistema operativo per configurare le opzioni del computer.

Windows Vista® dispone delle seguenti opzioni:

- **Bilanciato** — Questa opzione offre prestazioni ottimali quando necessario e risparmia energia durante i periodi di inattività.
- **Risparmio di energia** — Questa opzione risparmia energia riducendo le prestazioni del sistema per ottimizzare la durata del computer e riducendo la quantità di energia consumata dal computer durante il periodo di attività.
- **Prestazioni elevate** — Questa opzione fornisce il migliore livello delle prestazioni del sistema adattando la velocità del processore all'attività in esecuzione e ottimizzando le prestazioni del sistema.



Trasferimento delle informazioni a un nuovo computer

 **N.B.** I seguenti passi sono applicabili alla visualizzazione predefinita di Windows, quindi non potrebbero non essere adatte se si configura il computer Dell™ con la visualizzazione Windows classico.

1. Fare clic su **Start**  → **Pannello di controllo** → **Sistema e manutenzione** → **Centro attività iniziali** → **Trasferisci file e impostazioni**.
Se viene visualizzata la finestra di dialogo **Controllo account utente**, fare clic su **Continua**.
2. Seguire le istruzioni sullo schermo del **trasferimento guidato di Windows**.

Backup dei dati

È consigliabile eseguire periodicamente un backup dei file e delle cartelle del computer. Per eseguire il backup di file:

1. Fare clic su **Start**  → **Pannello di controllo** → **Sistema e manutenzione** → **Centro Backup e ripristino** → **Backup di file**.
Se viene visualizzata la finestra di dialogo **Controllo account utente**, fare clic su **Continua**.
-  **N.B.** Alcune edizioni di Windows Vista consentono di effettuare il backup del computer.
2. Seguire le istruzioni della procedura guidata **Backup di file**.

Dell Dock

Dell Dock è un gruppo di icone che fornisce un facile accesso alle applicazioni, ai file e alle cartelle utilizzate più spesso. È possibile personalizzare il Dock:

- aggiungendo e rimuovendo icone
- raggruppando le icone in categorie
- modificando il colore e la posizione del Dock
- modificando il comportamento delle icone



Aggiungere una categoria

1. Fare clic con il pulsante destro del mouse sul Dock, fare clic su **Add** (Aggiungi) → **Category** (Categoria). Verrà visualizzata la finestra di dialogo **Add/Edit Category** (Aggiungi/Modifica categoria).
2. Inserire un titolo per la categoria nel campo **Title** (Titolo).
3. Selezionare un'icona per la categoria nella casella **Select an image:** (Seleziona un'immagine:).
4. Fare clic su **Save** (Salva).

Aggiungere un'icona

Trascinare e rilasciare l'icona sul Dock o su una categoria.

Rimuovere una categoria o un'icona

1. Fare clic con il pulsante destro del mouse sulla categoria o sull'icona nel Dock e fare clic su **Delete shortcut** (Elimina collegamento) o su **Delete category** (Elimina categoria).
2. Seguire le istruzioni visualizzate.

Personalizzare il Dock

1. Fare clic con il pulsante destro del mouse sul Dock e fare clic su **Advanced Setting...** (Impostazioni avanzate...).
2. Scegliere l'opzione desiderata per personalizzare il Dock.

Soluzione dei problemi

In questa sezione vengono fornite informazioni sulla risoluzione dei problemi del proprio computer. Se non è possibile risolvere il problema con queste linee guida, consultare “Utilizzo degli strumenti di supporto” a pagina 33 o “Come contattare Dell” a pagina 53.

 **AVVERTENZA:** Soltanto il personale di assistenza autorizzato può rimuovere il coperchio del computer. Consultare il *Manuale per l'assistenza* sul sito Web del supporto tecnico di Dell all'indirizzo support.dell.com per ulteriori istruzioni di assistenza e risoluzione dei problemi.

 **AVVERTENZA:** Prima di aprire il computer, leggere le informazioni sulla sicurezza accluse al computer. Per informazioni sulle best practice relative alla protezione, consultare la homepage Regulatory Compliance all'indirizzo www.dell.com/regulatory_compliance.

Codici bip

Se il computer non è in grado di visualizzare errori o problemi sul monitor, è possibile che all'avvio emetta una serie di bip. I seguenti codici bip sono di aiuto per risolvere i problemi del computer.

 **N.B.** Per la sostituzione dei componenti vedere il *Manuale per l'assistenza* sul sito Web di Dell Support all'indirizzo support.dell.com.

Un bip — *Errore di checksum nella ROM del BIOS; possibile guasto della scheda di sistema*
Contattare Dell (vedere “Come contattare Dell” a pagina 53).

Due bip — *Nessuna RAM rilevata*

- Rimuovere i moduli di memoria, installare di nuovo un modulo e riavviare il computer. Se il computer si avvia normalmente, reinstallare un modulo aggiuntivo. Continuare fino a individuare il modulo difettoso o a reinstallare tutti i moduli senza errori.
- Se disponibili, installare moduli di memoria dello stesso tipo.
- Se il problema persiste, contattare Dell (vedere “Come contattare Dell” a pagina 53).

Tre bip — *Possibile malfunzionamento della scheda madre*

Contattare Dell (vedere “Come contattare Dell” a pagina 53).

Quattro bip — *Errore di lettura/scrittura della RAM*

- Accertarsi che non esistano requisiti speciali di posizionamento dei connettori o dei moduli di memoria (consultare il *Manuale per l'assistenza* sul sito Web di supporto tecnico di Dell all'indirizzo support.dell.com).

- Verificare che i moduli di memoria installati siano compatibili con il computer.
- Se il problema persiste, contattare Dell (vedere “Come contattare Dell” a pagina 53).

Cinque bip — *Malfunzionamento dell'orologio in tempo reale*

Sostituire la batteria.

Sei bip — *Errore nel test del BIOS video*

Contattare Dell (vedere “Come contattare Dell” a pagina 53).

Problemi relativi alla rete

Connessioni wireless

Se la connessione di rete viene persa —

Il router wireless non è in linea o la connessione wireless è stata disattivata sul computer.

- Verificare il proprio router wireless per accertarsi che sia alimentato e collegato all'origine dei dati (modem via cavo o hub di rete).
- Stabilire di nuovo la connessione con il router wireless:

Soluzione dei problemi

- Salvare e chiudere i file aperti e uscire da tutte le applicazioni in esecuzione.
- Fare clic su **Start**  → **Connetti a**.
- Seguire le istruzioni visualizzate per completare l'installazione.

Connessioni cablate

Se la connessione di rete viene persa — Il cavo è danneggiato o allentato.

- Controllare il cavo per accertarsi che sia inserito e non danneggiato.

Gli indicatori di integrità del collegamento e dell'attività di rete sul connettore di rete integrato consentono di verificare che la connessione sia attiva e forniscono informazioni sullo stato:

- Nessuna attività — Entrambi gli indicatori di integrità e di rete sono spenti.
- 10 Mbs — L'indicatore di integrità del collegamento è spento e l'indicatore dell'attività di rete lampeggia in giallo.

- 100 Mbs — L'indicatore di integrità del collegamento è verde e l'indicatore dell'attività di rete lampeggia in giallo.
- 1000 Mbs — L'indicatore di integrità del collegamento è arancione e l'indicatore dell'attività di rete lampeggia in giallo.



N.B. L'indicatore di integrità del collegamento sul connettore di rete è attivo soltanto per una connessione cablata. L'indicatore di integrità del collegamento non fornisce lo stato per le connessioni wireless.

Problemi relativi all'alimentazione

Se l'indicatore di alimentazione è spento — Il computer è spento o non è alimentato.

- Scollegare il cavo di alimentazione e ricollegarlo al connettore del computer e alla presa elettrica.

- Se il computer è collegato a una presa multipla, accertarsi che quest'ultima sia collegata a una presa elettrica e sia accesa. Verificare se il computer si accende correttamente quando non si usano dispositivi di protezione elettrica, ciabatte e cavi di prolunga per collegarlo.
- Collegare alla presa elettrica un altro apparecchio, ad esempio una lampada, per verificare il corretto funzionamento della presa.
- Accertarsi che l'indicatore di alimentazione nella parte posteriore del computer sia acceso. Se l'indicatore è spento potrebbe essere presente un problema con l'alimentatore o con il cavo di alimentazione.

Se il problema persiste, contattare Dell (vedere "Come contattare Dell" a pagina 53).

Se l'indicatore di alimentazione è acceso come una luce bianca e fissa e il computer non risponde — Lo schermo potrebbe non essere collegato o alimentato. Accertarsi che lo schermo sia collegato correttamente e spegnerlo e riaccenderlo.

Se l'indicatore di alimentazione lampeggia in bianco — Il computer si trova in modalità sospensione. Premere un tasto della tastiera, spostare il mouse o un dito sul touchpad o premere il pulsante di accensione per ripristinare il normale funzionamento del sistema.

Se l'indicatore di alimentazione è giallo ambra fisso — Potrebbe sussistere un problema con la scheda di sistema o con l'alimentazione. Per assistenza contattare Dell, consultare "Come contattare Dell" a pagina 53.

Se l'indicatore di alimentazione è giallo lampeggiante — Potrebbe sussistere un problema con la scheda di sistema. Per assistenza contattare Dell, consultare "Come contattare Dell" a pagina 53.

Se si rileva un'interferenza che impedisce la ricezione sul computer — Un segnale indesiderato sta creando un'interferenza disturbando o bloccando altri segnali. Alcune possibili cause di interferenze sono:

Soluzione dei problemi

- Cavi di prolunga di alimentazione, per tastiere e per mouse.
- Troppe periferiche collegate a una presa multipla
- Più ciabatte collegate alla stessa presa elettrica.

Problemi relativi alla memoria

Se si riceve un messaggio di memoria insufficiente —

- Salvare e chiudere eventuali file aperti ed uscire da qualsiasi programma aperto che si sta utilizzando, per vedere se ciò risolve il problema.
- Consultare la documentazione del software per i requisiti minimi di memoria. Se necessario, installare altra memoria (consultare il *Manuale per l'assistenza* sul sito Web del supporto tecnico di Dell all'indirizzo **support.dell.com**).
- Rimontare i moduli di memoria (consultare il *Manuale per l'assistenza* sul sito Web del supporto tecnico di Dell all'indirizzo

support.dell.com) per accertarsi che il computer comunichi correttamente con la memoria.

In caso di ulteriori problemi relativi alla memoria —

- Accertarsi di seguire le istruzioni di installazione della memoria (consultare il *Manuale per l'assistenza* sul sito Web del supporto tecnico di Dell all'indirizzo **support.dell.com**).
- Verificare che il modulo di memoria sia compatibile con il computer. Il computer supporta la memoria DDR3. Per ulteriori informazioni sul tipo di memoria supportato dal computer, vedere "Specifiche" a pagina 56.
- Eseguire Dell Diagnostics (vedere "Dell Diagnostics" a pagina 36).
- Rimontare i moduli di memoria (consultare il *Manuale per l'assistenza* sul sito Web del supporto tecnico di Dell all'indirizzo **support.dell.com**) per accertarsi che il computer comunichi correttamente con la memoria.

Blocchi e problemi del software

Se il computer non si avvia — Accertarsi che il cavo di alimentazione sia saldamente collegato al computer e a una presa elettrica.

Se un programma si blocca — Chiudere in programma:

1. Premere simultaneamente <Ctrl><MAIUSC><Esc>.
2. Fare clic su **Applicazioni**.
3. Fare clic sul programma che non risponde più.
4. Fare clic su **Termina operazione**.

Se un programma si blocca ripetutamente — Controllare la documentazione del software. Se necessario, disinstallare e quindi reinstallare il programma.

 **N.B.** Il software di solito include istruzioni sull'installazione nella sua documentazione o su CD.

Se il computer non risponde più o viene visualizzata una schermata blu —

 **ATTENZIONE:** È possibile perdere dati se non si effettua l'arresto del sistema operativo.

Se il computer non risponde alla pressione di un tasto o al movimento del mouse, premere il pulsante di alimentazione e tenerlo premuto per almeno 8-10 secondi fino a quando il computer si spegne. Riavviare il computer.

Se un programma è stato progettato per una versione precedente del sistema operativo Microsoft® Windows® —

Eseguire **Verifica guidata compatibilità programmi**. La Verifica guidata compatibilità programmi consente di configurare un programma in modo che venga eseguito in un ambiente simile a versioni del sistema operativo Windows diverse da Vista.

1. Fare clic su **Start**  → **Pannello di controllo** → **Programmi** → **Utilizzare un programma precedente con questa versione di Windows**.
2. Nella schermata di benvenuto, fare clic su **Avanti**.
3. Seguire le istruzioni visualizzate.

Se si rilevano altri problemi software —

- Eseguire immediatamente un backup dei file.
- Utilizzare un programma di ricerca virus per controllare il disco rigido o i CD.

- Salvare e chiudere eventuali file o programmi aperti e arrestare il sistema tramite il menu **Avvio** .
- Per informazioni sulla risoluzione dei problemi, consultare la documentazione fornita con il software o contattare il produttore del software:
 - Verificare che il programma sia compatibile con il sistema operativo installato sul computer.
 - Verificare che il computer soddisfi i requisiti hardware minimi necessari per l'esecuzione del software. Per informazioni, consultare la documentazione fornita con il software.
 - Accertarsi di avere installato e configurato correttamente il programma.
 - Verificare che i driver di periferica non siano incompatibili con il programma.
 - Se necessario, disinstallare e reinstallare il programma.

Utilizzo degli strumenti di supporto

Dell Support Center

Il **Dell Support Center** permette di trovare le informazioni di assistenza, supporto e specifiche del sistema.

Per avviare l'applicazione, fare clic sull'icona  nella barra delle applicazioni.

La home page di **Dell Support Center** visualizza il numero di modello del computer, il numero di servizio, il codice del servizio espresso e le informazioni di contatto dell'assistenza.

La home page fornisce anche i collegamenti per accedere a:



Self Help (Auto aiuto)
(Risoluzione dei problemi, Protezione, Prestazioni del sistema, Rete/Internet, Backup/ ripristino e sistema operativo Windows Vista)



Avvisi (Avvisi del supporto tecnico relativamente al computer)



Assistenza da Dell (Supporto tecnico con DellConnect™, Assistenza tecnica ai clienti, Formazione ed esercitazioni, Procedure di aiuto con Dell on Call e Scansione on-line con PC CheckUp)



Informazioni sul sistema
(Documentazione del sistema, Informazioni sulla garanzia, Informazioni sul sistema, Aggiornamenti e accessori)

Per ulteriori informazioni su **Dell Support Center** e gli strumenti di supporto disponibili, fare clic sulla scheda **Services** in **support.dell.com**.

Messaggi di sistema

Se il computer ha un problema o un errore, può visualizzare un messaggio di sistema che consente di identificare la causa e l'azione necessaria per risolvere il problema.

 **N.B.** Se il messaggio non è incluso negli esempi seguenti, consultare la documentazione del sistema operativo o del programma in esecuzione al momento della visualizzazione del messaggio.

Alert! Previous attempts at booting this system have failed at checkpoint [nnnn]. For help in resolving this problem, please note this checkpoint and contact Dell Technical Support (Alert! Tentativi precedenti all'avvio del sistema hanno evidenziato un errore al punto di controllo [nnnn]. Per assistenza nel risolvere questo problema, prendere nota di questo punto di controllo e contattare il supporto tecnico di Dell) — Il computer non è riuscito a completare la procedura di avvio per [nnnn] volte consecutive a causa dello stesso errore; consultare “Come contattare Dell” a pagina 53.

CMOS checksum error (Errore checksum in CMOS) — Possibile malfunzionamento della scheda madre o batteria RTC scarica. È necessario sostituire la batteria. Consultare il *Manuale per l'assistenza* sul sito Web del supporto tecnico di Dell all'indirizzo support.dell.com o “Come contattare Dell” a pagina 53.

CPU fan failure (Malfunzionamento della ventola della CPU) — La ventola della CPU è guasta. È necessario sostituire la ventola della CPU. Consultare il *Manuale per l'assistenza* sul sito Web del supporto tecnico di Dell all'indirizzo support.dell.com.

Hard-disk drive failure (Malfunzionamento del disco rigido) — Possibile malfunzionamento del disco rigido durante il POST HDD. Vedere “Come contattare Dell” a pagina 53 per assistenza.

Hard-disk drive read failure (Malfunzionamento in lettura del disco rigido) — Possibile malfunzionamento del disco rigido durante il testo di avvio del disco rigido. Vedere “Come contattare Dell” a pagina 53 per assistenza.

Keyboard failure (Errore della tastiera) —

Sostituire la tastiera o verificare che il cavo sia fissato correttamente.

No boot device available (Nessuna periferica di avvio) — Nessuna partizione avviabile sul disco rigido, il cavo del disco rigido non è collegato correttamente o non esiste alcuna periferica avviabile.

- Se il disco rigido è l'unità di avvio, accertarsi che i cavi siano collegati e che l'unità sia installata correttamente e partizionata come unità di avvio.
- Accedere all'Installazione del sistema" e accertarsi che la sequenza di avvio impostata sia corretta. Consultare il *Manuale per l'assistenza* sul sito Web del supporto tecnico di Dell all'indirizzo support.dell.com.

No timer tick interrupt (Nessun interrupt di ciclo generato dal temporizzatore) —

È possibile che un chip sulla scheda di sistema o che la scheda stessa non funzioni correttamente. Consultare il *Manuale per l'assistenza* sul sito Web del supporto tecnico di Dell all'indirizzo support.dell.com o "Come contattare Dell" a pagina 53.

USB over current error (Errore di sovracorrente USB) — Scollegare la periferica USB.

La periferica USB deve disporre di una alimentazione più potente per poter funzionare correttamente. Utilizzare un alimentatore esterno per collegare la periferica USB o, se la periferica dispone di due cavi USB, collegarli entrambi.

NOTICE - Hard Drive SELF MONITORING

SYSTEM has reported that a parameter has exceeded its normal operating range.

Dell recommends that you back up your data regularly. A parameter out of range may or may not indicate a potential hard drive problem (AVVISO: Il SELF MONITORING SYSTEM del disco rigido ha rilevato che un parametro ha superato il normale intervallo di funzionamento. Dell consiglia di eseguire regolarmente un backup dei dati. Un parametro è fuori intervallo o potrebbe non indicare un potenziale problema del disco rigido) — Errore S.M.A.R.T, possibile

guasto del disco rigido. Questa funzione può essere attivata o disattivata nelle impostazioni del BIOS. Vedere "Come contattare Dell" a pagina 53 per assistenza.

Risoluzione dei problemi relativi all'hardware

Se durante l'installazione del sistema operativo non viene rilevata una periferica oppure viene rilevata e configurata in modo errato, è possibile utilizzare l'utilità **Hardware Troubleshooter** (Risoluzione dei problemi hardware) per risolvere i problemi di compatibilità.

Per avviare Risoluzione dei problemi relativi all'hardware:

1. Fare clic su **Start**  → **Guida in linea e supporto tecnico**.
2. Immettere `risoluzione di problemi hardware` nel campo di ricerca e premere <Invio> per iniziare la ricerca.
3. Nei risultati della ricerca, selezionare l'opzione che meglio descrive il problema e proseguire con i passi successivi.

Dell Diagnostics

Se si riscontrano problemi con il computer, effettuare i controlli riportati in “Blocchi e problemi relativi al software” a pagina 31 ed eseguire il programma Dell Diagnostics prima di contattare Dell per l'assistenza tecnica.

Si consiglia di stampare queste procedure prima di iniziare.

 **N.B.** Dell Diagnostics funziona solo su computer Dell.

 **N.B.** Il supporto *Drivers and Utilities* è opzionale e potrebbe non essere spedito con il computer.

Consultare la sezione Installazione del sistema nel *Manuale per l'assistenza* per esaminare le informazioni relative alla configurazione del computer e accertarsi che la periferica che si desidera testare venga visualizzata nel programma di configurazione del sistema e che sia attiva.

Avviare Dell Diagnostics dal disco rigido o dal disco *Drivers and Utilities*.

Avvio del programma Dell Diagnostics dal disco rigido

Il programma Dell Diagnostics è ubicato in una partizione dell'utilità diagnostica nascosta del disco rigido.

 **N.B.** Se sullo schermo del computer non viene visualizzata alcuna immagine, consultare "Come contattare Dell" a pagina 53.

1. Accertarsi che il computer sia collegato a una presa elettrica funzionante.
2. Accendere (o riavviare) il computer.
3. Quando viene visualizzato il logo DELL™, premere immediatamente <F12>. Selezionare Diagnostics dal menu di avvio e premere <Invio>.

In questo modo, su alcuni computer, si attiverà il ciclo di verifica del sistema pre-avvio (PSA).

 **N.B.** Se si attende troppo a lungo e viene visualizzato il logo del sistema operativo, attendere la visualizzazione del desktop di Microsoft® Windows®; quindi spegnere il computer e riprovare.

 **N.B.** Se viene visualizzato un messaggio che indica che non è stata trovata alcuna partizione dell'utilità di diagnostica, eseguire Dell Diagnostics dal disco *Drivers and Utilities*.

Se viene caricato PSA:

- a. PSA inizia a eseguire i test.
- b. Se il PSA viene completato correttamente, verrà visualizzato il seguente messaggio:

```
"No problems have been found with this system so far. Do you want to run the remaining memory tests? This will take about 30 minutes or more. Do you want to continue? (Recommended)."
```

 (Non sono stati rilevati problemi relativi a questo sistema. Eseguire i restanti test di memoria? La durata è di 30 minuti o più. Continuare? (Consigliato).)

Utilizzo degli strumenti di supporto

- Se si rilevano problemi di memoria, premere <y> e quindi premere <n>. Viene visualizzato il seguente messaggio: "Booting Dell Diagnostic Utility Partition. Press any key to continue". (Avvio della partizione dell'utilità Dell Diagnostics. Premere un tasto per continuare.)
- c. Premere un tasto qualsiasi per accedere alla finestra **Scegliere un'opzione**.

Se PSA non viene caricato:

Premere un tasto qualsiasi per avviare Dell Diagnostics dalla partizione dell'utilità di diagnostica sul disco rigido e visualizzare la finestra di dialogo **Scegli un'opzione**.

4. Selezionare la prova che si desidera eseguire.
4. Se si riscontra un problema durante una verifica, appare un messaggio che visualizza il codice di errore e la descrizione del problema. Annotare il codice di errore e la descrizione del problema e contattare Dell (consultare "Come contattare Dell" a pagina 53).

 **N.B.** Il Numero di servizio per il computer si trova nella parte superiore di ciascuna schermata di verifica. Se si contatta la Dell, il personale del supporto tecnico richiederà all'utente il Numero di servizio.

5. Al termine delle prove, chiudere la schermata corrente per tornare alla schermata **Scegli un'opzione**.



Per uscire da Dell Diagnostics e riavviare il computer, fare clic su **Esci**.

Avvio di Dell Diagnostics dal disco Drivers and Utilities

1. Inserire il disco *Drivers and Utilities*.
2. Arrestare e riavviare il computer.

Quando viene visualizzato il logo DELL, premere immediatamente <F12>.

 **N.B.** Se si attende troppo a lungo e viene visualizzato il logo del sistema operativo, attendere la visualizzazione del desktop di Microsoft® Windows®; quindi spegnere il computer e riprovare.

-  **N.B.** I passi successivi modificano la sequenza di avvio soltanto per una volta. Al successivo avvio, il computer si avvierà in base alle periferiche specificate nel programma di installazione di sistema.
3. Quando viene visualizzato l'elenco delle periferiche di avvio, evidenziare **CD/DVD/CD-RW** e premere <Invio>.
4. Selezionare l'opzione **Boot from CD-ROM** (Avvio da CD-ROM) dal menu visualizzato e premere <Invio>.
5. Digitare 1 per avviare il menu del CD e premere <Invio> per procedere.
6. Selezionare **Run the 32 Bit Dell Diagnostics** (Esegui Dell Diagnostics a 32 bit) dall'elenco numerato. Se sono elencate più versioni, selezionare quella appropriata per il proprio computer.
7. Selezionare la prova che si desidera eseguire.
8. Se si riscontra un problema durante una verifica, appare un messaggio che visualizza il codice di errore e la descrizione del problema. Annotare il codice di errore e la descrizione del problema e contattare Dell (consultare "Come Dell contattare" a pagina 53).
-  **N.B.** Il Numero di servizio per il computer si trova nella parte superiore di ciascuna schermata di verifica. Il Numero di servizio consente di identificare il computer quando si contatta Dell.
9. Al termine delle prove, chiudere la schermata corrente per tornare alla schermata **Scegli un'opzione**.
Per uscire da Dell Diagnostics e riavviare il computer, fare clic su **Esci**.
10. Rimuovere il disco *Drivers and Utilities*.

Ripristino del sistema operativo

È possibile ripristinare il sistema operativo nei modi seguenti:

- L'utilità Ripristino configurazione di sistema riporta il computer a uno stato operativo precedente senza però modificare i file di dati. Utilizzare Ripristino configurazione di sistema come prima soluzione per ripristinare il sistema operativo e mantenere i file di dati.
- DellFactory Image Restore ripristina il disco rigido allo stato operativo in cui si trovava quando è stato acquistato il computer. Questa procedura elimina in modo permanente tutti i dati dal disco rigido e rimuove tutti i programmi installati successivamente all'acquisto del computer. Utilizzare Dell Factory Image Restore soltanto se Ripristino configurazione di sistema non è riuscito a risolvere il problema relativo al sistema operativo.

- Se con il computer si è ricevuto un disco, è possibile utilizzarlo per ripristinare il sistema operativo. Tuttavia, utilizzando il disco Operating System tutti i dati presenti sul disco rigido verranno eliminati. Utilizzare il disco soltanto se Ripristino configurazione di sistema non è riuscito a risolvere il problema relativo al sistema operativo.

Ripristino configurazione di sistema

I sistemi operativi Microsoft forniscono l'opzione Ripristino configurazione di sistema che consente di ripristinare uno stato operativo precedente del computer, senza modificare i file di dati, a seguito di modifiche all'hardware, al software o ad altre impostazioni di sistema che hanno reso il computer instabile. Tutte le modifiche che Ripristino configurazione di sistema apporta al computer sono completamente ripristinabili.

△ **ATTENZIONE: Eseguire i backup regolari dei file di dati. Ripristino configurazione di sistema non esegue il monitoraggio e il ripristino di tali file.**

✍ **N.B.** Le procedure in questo documento sono idonee per la visualizzazione predefinita di Windows, pertanto potrebbero non funzionare se l'utente ha configurato il computer Dell™ con la visualizzazione classica di Windows.

Avvio di Ripristino configurazione di sistema

1. Fare clic su **Start** .
2. Nella casella **Inizia ricerca**, inserire `Ripristino configurazione di sistema` e premere <Invio>.
- ✍ **N.B.** Verrà visualizzata la finestra di dialogo **Controllo account utente**. Se si è un amministratore del computer, fare clic su **Continua**; in caso contrario, contattare l'amministratore per proseguire con l'operazione desiderata.
3. Fare clic su **Avanti** e seguire le altre istruzioni visualizzate.

Se Ripristino configurazione di sistema non risolve il problema, è possibile annullare l'ultimo ripristino della configurazione di sistema.

Annullamento dell'ultimo ripristino

✍ **N.B.** Salvare e chiudere tutti i file aperti e uscire da tutti i programmi in esecuzione prima di annullare l'ultimo ripristino del sistema. Non modificare, aprire o eliminare alcun file o programma prima che il sistema venga completamente ripristinato.

1. Fare clic su **Start** .
2. Nella casella **Inizia ricerca**, inserire `Ripristino configurazione di sistema` e premere <Invio>.
3. Fare clic su **Annulla ultima operazione di ripristino** e quindi fare clic su **Avanti**.

Dell Factory Image Restore

-  **ATTENZIONE:** Dell Factory Image Restore elimina permanentemente tutti i dati nel disco rigido e rimuove i programmi installati dopo avere ricevuto il computer. Se possibile, eseguire il backup dei dati prima di utilizzare queste opzioni. Utilizzare Dell Factory Image Restore soltanto se Ripristino configurazione di sistema non è riuscito a risolvere il problema relativo al sistema operativo.
-  **N.B.** Dell Factory Image Restore potrebbe non essere disponibile in alcuni paesi o per specifici computer.

Utilizzare Dell Factory Image Restore esclusivamente come ultimo metodo di ripristinare il sistema operativo. Queste opzioni ripristinano il disco rigido allo stato operativo in cui si trovava quando è stato acquistato il computer. Qualsiasi programma o file aggiunto dopo l'acquisto del PC, inclusi i file di dati, viene eliminato permanentemente dal disco rigido. I file di dati comprendono: documenti, fogli elettronici, messaggi di posta elettronica, foto digitali, file musicali e così via. Se possibile, effettuare un backup di tutti i dati prima di utilizzare Factory Image Restore.

Utilizzo di Dell Factory Image Restore

1. Accendere il computer. Quando viene visualizzato il logo Dell, premere più volte <F8> per accedere alla finestra delle **Opzioni di avvio avanzate di Vista**.

 **N.B.** Se si attende troppo a lungo e viene visualizzato il logo del sistema operativo, attendere la visualizzazione del desktop di Microsoft® Windows®, quindi spegnere il computer e riprovare.

2. Selezionare **Ripristina il computer**.
3. Verrà visualizzata la finestra **Opzioni ripristino di sistema**.
4. Selezionare un layout di tastiera e fare clic su **Avanti**.
5. Per accedere alle funzioni di ripristino, effettuare l'accesso come utente locale. Per accedere al prompt dei comandi, digitare `administrator` nel campo **Nome utente** e fare clic su **OK**.
6. fare clic su **Dell Factory Image Restore**. Verrà visualizzata la schermata iniziale di **Dell Factory Image Restore**.

 **N.B.** In funzione della configurazione, potrebbe essere necessario selezionare **Dell Factory Tools**, quindi **Dell Factory Image Restore**.

7. Fare clic su **Avanti**. Verrà visualizzata la schermata **Confirm Data Deletion** (Conferma eliminazione dati).

 **N.B.** Se non si desidera continuare con Factory Image Restore, fare clic su **Annulla**.

8. Fare clic sulla casella di controllo per confermare che si desidera continuare con la formattazione del disco rigido e con il ripristino del sistema operativo nelle condizioni iniziali, quindi fare clic su **Avanti**. Il processo di ripristino inizia e potrebbe impiegare cinque o più minuti. Verrà visualizzato un messaggio quando il sistema operativo e le applicazioni installate al momento della spedizione del computer sono stati ripristinati alla condizione iniziale.
9. Fare clic su **Finish** (Fine) per riavviare il sistema.

Reinstallazione del sistema operativo

Operazioni preliminari

Se si intende reinstallare il sistema operativo Microsoft® Windows® per risolvere un problema con un nuovo driver installato, utilizzare dapprima Ripristino driver di periferica di Windows. Se l'uso di Ripristino driver di periferica non risolve il problema, usare Ripristino configurazione di sistema per riportare il sistema operativo allo stato operativo in cui si trovava prima di installare il nuovo driver di periferica. Consultare "Ripristino configurazione di sistema" a pagina 40.

 **ATTENZIONE: Prima di eseguire l'installazione, effettuare il backup di tutti i dati del disco rigido primario. Nelle configurazioni convenzionali dei dischi rigidi, il disco rigido primario è il primo rilevato dal computer.**

Per reinstallare Windows sono necessari i seguenti supporti.

- Disco *Operating System* di Dell
- Disco *Drivers and Utilities* di Dell



N.B. Il supporto Dell *Drivers and Utilities* contiene i driver che sono stati installati durante l'assemblaggio del computer. Utilizzare il disco *Drivers and Utilities* di Dell per caricare eventuali driver richiesti. A seconda del paese in cui si è ordinato il computer o se sono stati richiesti o meno i dischi, il disco Dell *Drivers and Utilities* e il disco *Operating System* potrebbero non essere spediti con il computer.

Reinstallazione di Windows Vista®

Il processo di reinstallazione può richiedere da 1 a 2 ore. Dopo avere reinstallato il sistema operativo, occorre installare anche i driver di periferica, il programma di protezione dai virus e altro software.



1. Salvare e chiudere i file aperti e uscire da tutte le applicazioni in esecuzione.
2. Inserire il disco *Operating System*.
3. Fare clic su **Esci** se viene visualizzato il messaggio **Installa Windows**.
4. Riavviare il computer.
5. Quando viene visualizzato il logo DELL, premere immediatamente <F12>.

- ✎ **N.B.** Se si attende troppo a lungo e viene visualizzato il logo del sistema operativo, attendere la visualizzazione del desktop di Microsoft® Windows®; quindi spegnere il computer e riprovare.
 - ✎ **N.B.** I passi successivi modificano la sequenza di avvio soltanto per una volta. Al successivo avvio, il computer si avvierà in base alle periferiche specificate nel programma di installazione di sistema.
6. Quando viene visualizzato l'elenco delle periferiche di avvio, evidenziare l'**unità CD/DVD/CD-RW** e premere <Invio>.
 7. Premere un tasto qualsiasi per **avviare da CD-ROM**. Seguire le istruzioni visualizzate per completare l'installazione.

Come ottenere assistenza

Se si riscontra un problema con il computer, è possibile completare i passi seguenti per diagnosticare e risolvere il problema:

1. Vedere "Soluzione dei problemi" a pagina 26 per conoscere le informazioni e le procedure relative al problema che si è verificato.
2. Vedere "Dell Diagnostics" a pagina 36 per conoscere le procedure su come eseguire Dell Diagnostics.
3. Compilare l'"Elenco di controllo della diagnostica" a pagina 52.
4. Usare la gamma completa di servizi in linea disponibili sul sito Web del supporto tecnico di Dell (support.dell.com) per ottenere assistenza relativamente alle procedure di installazione e risoluzione dei problemi. Consultare "Servizi in linea" a pagina 48 per un elenco più completo dei servizi disponibili su Dell Support.
5. Se il problema non è stato risolto seguendo le indicazioni riportate, vedere "Come contattare Dell" a pagina 53.

-  **N.B.** Telefonare al supporto tecnico da una postazione vicina o davanti al computer in modo da poter eseguire le procedure necessarie richieste dal personale addetto.
-  **N.B.** Il sistema di Codici del servizio espresso di Dell potrebbe non essere disponibile in tutti i Paesi.

Quando il servizio di assistenza telefonica automatizzato lo richiede, inserire il codice di servizio espresso per inoltrare la chiamata al personale del supporto preposto. Se il codice del servizio espresso non è disponibile, aprire la cartella **Dell Accessories** (Accessori Dell), fare doppio clic sull'icona **Express Service Code** (Codice del servizio espresso) e seguire le istruzioni.

-  **N.B.** Alcuni dei servizi descritti non sono disponibili al di fuori degli Stati Uniti. Per informazioni sulla disponibilità di tali servizi contattare il rappresentante Dell locale.

Assistenza tecnica clienti e supporto tecnico

Il servizio di assistenza di Dell è disponibile per rispondere a domande sull'hardware Dell. Il personale del supporto si serve di strumenti di diagnostica computerizzata per poter fornire risposte accurate e veloci.

Per contattare il servizio di supporto tecnico di Dell, consultare "Prima di chiamare" a pagina 52 e individuare le informazioni dei contatti per la propria ragione oppure accedere a **support.dell.com**.

DellConnect™

DellConnect è un semplice strumento per l'accesso in linea che permette al personale dell'assistenza di Dell e dei servizi di supporto di accedere al computer dell'utente mediante una connessione a banda larga, diagnosticare il problema e ripararlo sotto la supervisione dell'utente stesso. Per ulteriori informazioni, visitare **www.dell.com/dellconnect**.

Servizi in linea

Nei seguenti siti Web è possibile avere maggiori informazioni sui prodotti e servizi di Dell:

- **www.dell.com**
- **www.dell.com/ap** (solo per i paesi asiatici o dell'area del Pacifico)
- **www.dell.com/jp** (solo per il Giappone)
- **www.euro.dell.com** (solo per l'Europa)
- **www.dell.com/la** (solo per i Paesi dell'America Latina e dell'area caraibica)
- **www.dell.ca** (solo per il Canada)

È possibile accedere all'assistenza di Dell tramite i seguenti siti Web e indirizzi di posta elettronica:

Siti Web dell'assistenza di Dell

- **support.dell.com**
- **support.jp.dell.com** (solo per il Giappone)
- **support.euro.dell.com** (solo per l'Europa)

Indirizzi di posta elettronica di Dell Support

- **mobile_support@us.dell.com**
- **support@us.dell.com**
- **la-techsupport@dell.com** (solo per i Paesi dell'America Latina e dell'area caraibica)
- **apsupport@dell.com** (solo paesi asiatici o dell'area del Pacifico)

Indirizzi di posta elettronica del marketing e commerciali di Dell

- **apmarketing@dell.com** (solo per i Paesi asiatici o per l'area del Pacifico)
- **sales_canada@dell.com** (solo per il Canada)

Protocollo di trasferimento dei file (FTP) anonimo

- **ftp.dell.com**

Collegarsi come utente: `anonimo` e usare il proprio indirizzo di posta elettronica come password.

Sistema automatizzato di controllo dello stato dell'ordine

Per controllare lo stato di un prodotto Dell ordinato, accedere al sito Web **support.dell.com** o telefonare al servizio automatizzato di controllo dello stato dell'ordine. Una voce registrata richiederà le informazioni necessarie per identificare l'ordine e fornirà le informazioni relative. Per il numero telefonico da contattare nella propria regione, consultare "Come contattare Dell" a pagina 53.

In caso di problemi relativi a un ordine, ad esempio parti mancanti o non corrette o fatturazione imprecisa, contattare il servizio di assistenza clienti Dell. Prima di chiamare, assicurarsi di avere a disposizione la fattura o la distinta di imballaggio. Per il numero telefonico da contattare nella propria regione, vedere "Come contattare Dell" a pagina 53.

Informazioni sul prodotto



Per ottenere informazioni su altri prodotti forniti da Dell o eseguire un ordine, visitare il sito Web di Dell all'indirizzo **www.dell.com**. Per ottenere il numero di telefono da chiamare per parlare con uno specialista dell'ufficio vendite, consultare "Come contattare Dell" a pagina 53.

Restituzione di prodotti durante il periodo di garanzia per riparazione o per rimborso

Preparare gli oggetti da restituire, per riparazione o rimborso, seguendo la procedura descritta.

 **N.B.** Prima di restituire il prodotto a Dell, accertarsi di eseguire il backup di tutti i dati presenti sul disco rigido e su qualsiasi periferica di memorizzazione presente nel prodotto. Rimuovere tutte le informazioni riservate, proprietarie e personali e tutte le unità rimovibili, come CD e PC Card. Dell declina qualsiasi responsabilità in relazione a qualsivoglia informazione personale, proprietaria o riservata, per la perdita o l'alterazione di dati; per la perdita o il danneggiamento di supporti rimuovibili eventualmente inseriti nella restituzione.

1. Contattare Dell per ottenere il numero di autorizzazione di ritorno materiali (RMA) che dovrà essere riportato in modo ben visibile sulla parte esterna dell'imballo. Per il numero telefonico da contattare nella propria regione, vedere "Come contattare Dell" a pagina 53.
2. Allegare una copia della fattura e una lettera in cui si riportano i motivi della restituzione.
3. Allegare una copia dell'Elenco di controllo della Diagnostica (vedere "Elenco di controllo della diagnostica" a pagina 52), che indica le prove eseguite e gli eventuali messaggi d'errore riportati da Dell Diagnostics (vedere "Dell Diagnostics" a pagina 36).
4. Se l'oggetto viene restituito per ottenere un rimborso, allegare tutti gli accessori che appartengono a tale prodotto (cavi di alimentazione, software, documentazione, ecc.).

5. Imballare il prodotto da restituire nella confezione originale o in una analoga.
-  **N.B.** Le spese di spedizione sono a carico del cliente. Il cliente dovrà inoltre provvedere personalmente ad assicurare il prodotto restituito e si assume ogni responsabilità in caso di smarrimento durante la spedizione. Non verranno accettati pacchi contrassegno.
 -  **N.B.** Gli oggetti restituiti che non soddisfino tutti i precedenti requisiti saranno rifiutati dall'ufficio ricezione merci di Dell e rispediti al mittente.

Prima di chiamare

 **N.B.** Prima di chiamare, assicurarsi di avere a disposizione il codice del servizio espresso, che consente al servizio di assistenza telefonica automatizzato di Dell di smistare la chiamata in modo più efficiente. Potrebbe venire richiesto il numero di servizio, che si trova su un'etichetta sotto il pannello che ricopre l'unità FlexBay.

Ricordarsi di compilare il seguente elenco di controllo della diagnostica. Se possibile, prima di contattare Dell per richiedere assistenza, avviare il sistema e usare un telefono vicino al computer. Potrebbe venire richiesto di digitare alcuni comandi da tastiera, riferire informazioni dettagliate durante le operazioni o tentare di seguire procedure per la risoluzione del problema la cui esecuzione è possibile solo sul computer stesso. Accertarsi che la documentazione del computer sia disponibile.

Elenco di controllo della diagnostica

- Nome:
- Data:
- Indirizzo:
- Numero di telefono:
- Numero di servizio e codice del servizio espresso (su un'etichetta sotto il pannello dell'unità FlexBay):
- Numero RMA di autorizzazione per la restituzione di materiali (se fornito dal supporto tecnico di Dell):
- Sistema operativo e versione:
- Periferiche:
- Schede di espansione:
- Si è collegati a una rete? Yes/No (Sì/No)
- Rete, versione e adattatore di rete:
- Programmi e versioni:

Consultare la documentazione del sistema operativo in dotazione per determinare il contenuto dei file di avvio del computer. Se si dispone di una stampante, stampare ognuno dei file, altrimenti annotarne il contenuto prima di contattare Dell.

- Messaggio di errore, codice bip o codice di diagnostica:
- Descrizione del problema e procedure di risoluzione eseguite:

Come contattare Dell

Per i clienti degli Stati Uniti, chiamare 800-WWW-DELL (800-999-3355).

 **N.B.** Se non si dispone di una connessione a Internet attiva, è possibile reperire le informazioni sui contatti sulla fattura di acquisto, sulla distinta di imballaggi, sulla fattura o sul catalogo dei prodotti Dell.

Dell fornisce numerose opzioni di assistenza in linea e telefonica. La disponibilità varia in base al paese e al prodotto e alcuni servizi potrebbero non essere disponibili nella zona del cliente. Per contattare Dell per problemi commerciali, di assistenza tecnica o per supporto tecnico:

1. Visitare il sito Web **support.dell.com**.
2. Verificare la presenza del proprio paese nel menu a discesa **Choose A Country/Region** (Scegli un paese/regione) nella parte inferiore della pagina.
3. Fare clic su **Contact Us** (Contattaci) nella parte sinistra della pagina.
4. Selezionare l'appropriato collegamento al servizio o all'assistenza in funzione delle specifiche esigenze.
5. Scegliere il metodo per contattare Dell più comodo.

Trovare altre informazioni e risorse

Se è necessario:

reinstallare il sistema operativo

trovare il numero di modello del sistema

eseguire un programma di diagnostica per il computer, installare di nuovo il sistema operativo o aggiornare i driver e i file Leggimi

avere maggiori informazioni sul sistema operativo, sulla manutenzione delle periferiche, RAID, Internet, Bluetooth®, la rete e la posta elettronica

aggiornare il computer con una nuova o ulteriore memoria oppure con un nuovo disco rigido
reinstallare o sostituire un componente guasto o difettoso

Consultare:

il disco *Operating System*

la parte posteriore del computer

disco *Drivers and Utilities*



N.B. Aggiornamenti sui driver e sulla documentazione sono disponibili sul sito Web Dell™ Support all'indirizzo **support.dell.com**.

Dell Technology Guide disponibile nel disco rigido

il *Manuale per l'assistenza* sul sito Web del supporto tecnico di Dell all'indirizzo **support.dell.com**



N.B. In alcuni paesi, l'apertura del computer e la sostituzione dei componenti può rendere nulla la garanzia. Controllare la garanzia e le politiche di restituzione prima di aprire il computer.

Se è necessario:

trovare le informazioni sulle best practice relative alla protezione del computer
rivedere le informazioni della garanzia, i Termini e le condizioni (soltanto U.S.A.), Istruzioni sulla sicurezza, Avvisi normativi, Informazioni sull'ergonomia e il Contratto di licenza con l'utente finale

trovare il service tag/codice del servizio espresso — È necessario utilizzare il service tag per identificare il computer su **support.dell.com** o per contattare l'assistenza tecnica

trovare driver e download
accedere all'assistenza tecnica e alla guida del prodotto
verificare lo stato dell'ordine per i nuovi acquisti
trovare soluzioni risposte alle domande più comuni
trovare informazioni su gli aggiornamenti dell'ultimo minuto sulle modifiche tecniche al computer o a materiale di riferimento tecnico avanzato per tecnici o utenti esperti

Consultare:

i documenti sulla sicurezza e le normative forniti con il computer e anche la homepage Regulatory Compliance all'indirizzo **www.dell.com/regulatory_compliance**

l'etichetta sotto il pannello dell'unità FlexBay



il sito Web di assistenza di Dell all'indirizzo **support.dell.com**

Specifiche

Modello del computer

Studio XPS™ 435T/9000

Questa sezione fornisce le informazioni necessarie per configurare, aggiornare i driver e aggiornare il computer.

 **N.B.** Le offerte variano da paese a paese. Per ulteriori informazioni sulla configurazione del computer, fare clic su **Start**  → **Guida in linea e supporto tecnico** e selezionare l'opzione per visualizzare le informazioni relative al computer.

Processore

Tipo	Intel® Core™ Duo i7
Memoria cache L2	fino a 1 MB
Memoria cache L3	8 MB

Unità

Accessibili esternamente	due alloggiamenti per unità da 5,25" per DVD+/-RW SATA Super Multi Drive o Blu-ray Disc™ combo o unità ottica Blu-ray Disc RW
	due alloggiamenti da 3,5" per un modulo Flexdock e un modulo Bluetooth®

Unità

Accessibili internamente	tre alloggiamenti per unità da 3,5" per dischi rigidi SATA
--------------------------	--

Memoria

Connettori	sei socket DIMM DDR3 accessibili dall'interno
Capacità	1 GB, 2 GB e 4 GB (sistema operativo a 32 bit) 1 GB, 2 GB e maggiore di 4 GB (sistema operativo a 64 bit)
Tipo di memoria	DIMM DDR3 da 1066-MHz; soltanto memoria non ECC

Memoria

Minimo	2 GB
Massimo	24 GB

 **N.B.** Per istruzioni sull'aggiornamento della memoria, consultare il *Manuale per l'assistenza* sul sito Web del supporto tecnico di Dell all'indirizzo **support.dell.com**.

Informazioni sul computer

Serie di chip di sistema	Intel X58 + ICH10R
Ampiezza della connessione QPI	20 canali (16 canali dati, 4 canali CRC)
Larghezza del bus della memoria DRAM	192 bit
Supporto RAID	RAID 0 (striping) RAID 1 (mirroring)
Chip del BIOS (NVRAM)	16 MB

Specifiche

Video

Discreto scheda PCI Express x16

Audio

Tipo Canale 7.1 integrato, Audio ad alta definizione con supporto S/PDIF

Comunicazioni

Wireless (opzionale) WiFi/Bluetooth tecnologia wireless

Caratteristiche fisiche

Altezza 493 mm
Larghezza 198 mm
Profondità 528 mm
Peso 20,01 kg

Connettori esterni

Adattatore di rete connettore RJ45

USB Tre connettori compatibili USB 2.0 sul pannello superiore, uno sul pannello-frontale e quattro sul pannello posteriore

Audio pannello superiore - un connettore per il microfono e un connettore per le cuffie
pannello posteriore - sei connettori per il supporto 7.1

S/PDIF un connettore S/PDIF (opzionale)

eSATA un connettore del pannello posteriore

IEEE 1394 un connettore seriale a 6 piedini sul pannello posteriore

Alimentazione

Alimentatore c.c.

Potenza 475 W

Massima 1621 Btu/h

dissipazione di calore  **N.B.** La dissipazione di calore viene calcolata in base alla velocità della potenza dell'alimentatore.

Tensione 100-240 V c.a. 50-60 Hz,
10,0 A

 **N.B.** Per informazioni sulle impostazioni della tensione, consultare le informazioni relative alla sicurezza fornite con il computer.

Batteria pulsante batteria pulsante al litio da 3 V CR2032

Ambiente computer

Intervalli della temperatura:

Di funzionamento Da 10°C a 35°C
(da 50°F a 95°F)

Stoccaggio Da -40°C a 70°C
(da -40°F a 149°F)

Umidità relativa dal 20% al 80%
(senza condensa)
(massima):

Vibrazione massima (usando uno spettro a vibrazione casuale che simula l'ambiente dell'utente):

Di funzionamento Da 5 a 350 Hz a 0,0002 G²/Hz

Stoccaggio Da 5 a 500 Hz a 0,001
a 0,01 G²/Hz

Ambiente computer

Urto massimo (misurato con le testine del disco rigido in posizione di parcheggio e una larghezza di impulso emisinusoidale di 2 ms):

Di funzio- 40 G +/- 5% con durata
namento impulso pari a 2 msec +/- 10%
 (equivalente a 20 pollici/sec)

Stoccaggio 105 G +/- 5% con durata
 impulso pari a 2 msec +/- 10%
 (equivalente a 50 pollici/sec)

Ambiente computer

Altitudine (massima):

Di funzio- da -15,2 a 3048 m
namento (da -50 a 10.000 piedi)

Stoccaggio da -15,2 a 10.668 m

Livello di G2 o inferiore come definito da
sostanze ISA-S71.04-1985
contaminanti
via etere

Appendice

Avviso sul prodotto Macrovision

Questo prodotto incorpora la tecnologia di protezione del copyright che è protetta dai brevetti statunitensi e da altri diritti di proprietà intellettuale di Macrovision Corporation e altri proprietari di diritti. L'uso di tale tecnologia deve essere autorizzato da Macrovision Corporation ed è previsto in ambito privato e per altri scopi limitati, salvo diversa autorizzazione da parte di Macrovision Corporation. È vietato decodificare o disassemblare il prodotto.

Indice analitico

A

accesso FTP, anonimo **48**

B

backup

creazione **24**

C

CD, riproduzione e creazione **22**

chipset **57**

codice del servizio espresso **46**

come contattare Dell **52**

connessione

a Internet **14**

cavo di rete opzionale **11**

schermi **8**

connessione a Internet **14**

connessione di rete wireless **27**

connessioni di rete

risoluzione **28**

connettore audio ottico

connessione S/PDIF **21**

connettore della linea di ingresso **18**

connettore del microfono **18**

connettore di rete

posizione **20**

connettore IEEE 1394 **20**

connettore S/PDIF **21**

connettori anteriori **16**

Contattare Dell online **53**

D

- dati, backup **24**
- DellConnect **47**
- Dell Diagnostics **36**
- Dell Factory Image Restore **40**
- Dell Support Center **33**
- Dell Technology Guide
 - per ulteriori informazioni **54**
- disco rigido
 - tipo **57**
- driver e download **55**
- DVD, riproduzione e creazione **22**

E

- Elenco di controllo della diagnostica **52**
- energia
 - risparmio **23**

F

- funzionalità del computer **22**
- funzionalità software **22**

H

- HDMI
 - schermo **8**

I

- indicatore del disco rigido **17**
- indirizzi e-mail
 - per supporto tecnico **48**
- ISP
 - fornitore di servizi Internet **14**

M

- Messaggi di sistema **34**

N

numero di servizio **16, 52**

P

personalizzazione

desktop **22**

impostazioni risparmio energetico **23**

problemi di alimentazione, soluzione **28**

problemi di memoria

soluzione **30**

problemi relativi all'hardware

diagnosi **36**

problemi relativi al software **31**

processore **56**

pulsante di espulsione **16**

pulsante e indicatore di accensione **18**

R

reinstallazione di Windows **40**

restituzione in garanzia **50**

Ripristino configurazione di sistema **40**

ripristino immagine fabbrica **42**

Risoluzione dei problemi relativi all'hardware **36**

risorse, ulteriori **54**

risparmio energia **23**

S

servizio clienti **47**

siti di supporto

a livello mondiale **48**

siti Web dell'assistenza di Dell **55**

slot per cavo di sicurezza **19**

specifiche **26, 33, 40**

spedizione prodotti

per la riparazione o la restituzione **50**

stato ordine **49**
supporto per indirizzi e-mail **48**
supporto per la memoria **57**
supporto tecnico **47**

T

temperatura
 intervalli operativi e per lo stoccaggio **59**
trovare altre informazioni **54**

U

USB 2.0
 connettori anteriori **17, 18**
 connettori posteriori **21**

V

velocità della rete
 test **27**

W

Windows, reinstallazione **40**
Windows Vista®
 reinstallazione **45**
 Verifica guidata compatibilità programmi **32**

